

■つるべ標準仕様

昇降速度 上昇(850mmアーム)	31.7mm/sec
昇降速度 下降(850mmアーム)	37.1mm/sec
耐荷重	100kg
上下ストローク(700/850/950mmアーム)	955/1160/1300mm
ハンガーフック間距離(外寸法) ※1	500(560)mm
材質	スチール・ステンレス(SUS304)

※1 ハンガーフック間距離は、オプション(別売)にて、380と430mm仕様があります

■つるべY6セット仕様

昇降速度 上昇	36.3mm/sec
昇降速度 下降	37.2mm/sec
耐荷重	120kg
材質	スチール

■つるべCセット Nリフト仕様

上下ストローク	525mm
耐荷重	100kg
モーターアームセット重さ	5.4kg
ボックスアーム重さ	4.5kg
材質	アルミ

■つるべTEN仕様

	C-450	P-440
走行方式	電動走行式・手動走行式	手動走行式(着脱可能)
本体重量	10kg	4.8kg
積載重量	204kg	200kg
昇降ストローク	203cm	203cm
走行速度	2・4・6・8m/分(電動走行)	—
昇降速度	4.5cm/秒	3.75cm/秒
動力電源	DC24V(バッテリー搭載)	
充電器入力	AC100-120V 1.0A	AC100-240V 0.5A
充電器出力	DC24V 1.5A	DC24V 0.5A
充電方法	レールの端で自動充電	本体に直接充電
バッテリー	12V5.0A×2個 密閉型鉛蓄電池	12V2.3A×2個 密閉型鉛蓄電池
バッテリー残量表示	液晶/LED(赤)警告アラーム	LED(赤・赤)/警告アラーム
操作方法	上下押し続けボタン方式	
ペダントスイッチ	空気圧式	空気圧式
赤外線リモコン	○	—
ストラップ緩み検知	○	○
過速度検知	○	○
スロースタート・ストップ	○	○
オートリターン機構	○	—
節約モード	○	○
乱巻き防止	○	○
緊急降下装置	電動/手動	電動
緊急停止装置	○	○

■つるべ電装品仕様

品目	形式	入力電源	出力電源	重量	コード長さ	防水性能	定格	備考
モーター	LA32	24V	—	3.4kg	0.4mコイル	IP66	10%	6000N/最大電流値6A
スイッチ	HB71	24V	—	0.21kg	0.6mコイル	IP67相当	—	—
コントローラー	CB08	100V	24VDC	1.4kg	5.1mストレート	IP66	5%	AC電源設定のみ
コントローラー	CB12	100V	24VDC	3.5kg	3.2mストレート	IP66	10%	バッテリー内蔵型
Y6専用モーター	LA34	24V	—	4.2kg	0.4(0.2)mコイル	IPX6	10%	10000N
Y6専用コントローラー	CBJ2	100V	24VDC	0.54kg	—	IPX4	10%	バッテリー残量表示
Y6専用バッテリーパック	BAJ1	—	24VDC	2.7kg	—	IPX4	—	—
Y6スイッチ	HB31	—	—	0.26kg	—	IPX6	—	—
Sセットモーター	LA34	24V	—	3.83kg	0.4mコイル	IPX6	10%	10000N
Sセットスイッチ	HB31	24V	—	0.26kg	0.4mコイル	IPX6	—	—
Sセットコントローラー	CB12	100V	24VDC	2.33kg	3.2m	IPX6	10%	—

■つるべCセット Nリフト電装品仕様

品目	入力電源	重量	防水性能	定格	備考
モーター	24V	3.4kg	IP51	10%	6000N/最大電流値6A
コントローラー	100V	3.5kg	IP66	10%	バッテリー内蔵型
スイッチ	24V	—	IP51	—	—

●コントローラーの全タイプに過負荷保護回路を設定
過負荷でモーター電源を遮断
●コントローラーのバッテリータイプには、バッテリー残量警報を設定
残量50%でアラーム音作動
●コントローラーの全タイプのトランス内にヒューズの設置
1次側電源ヒューズ2A

バッテリータイプ	
(CB-12)小型シール蓄電池 NP1.2-12、1.2V、1.2Ahを2台使用しております	(CB-J2)小型シール蓄電池 ES2.9-12、1.2V、2.9Ahを2台使用しております

■免荷式リハビリテーションリフト

・サスペンションリフトSP-1000

寸法(高さ)	2700mm(2500mm可)
(幅)	1,100mm(幅1000mmまでのベッドミルが使用可能)
(奥行)	1,310mm
耐荷重	100kg
使用電圧	100V 50/60Hz

バッテリー搭載仕様については、お問い合わせください。

■POPO仕様

吊り上げ質量	100kg
吊り上げ距離	590mm~1360mm
操作方法	操作パネルボタン、介助者用手元スイッチ
入力電源	AC100V-50/60Hz
出力電源	DC24V
安全機能	緊急停止ボタン 非常降下スイッチ(EMERGENCY)
本体・脚部	材質:鉄
本体質量	35kg

動力電源	
小型シール蓄電池ES2.9-12、1.2V、2.9Ahを2台使用しております。	

■TANPOPO仕様

	SS-1000	SS-450	SS-300	SS-100
本体重量	25kg	10kg	約1.2kg	約1.0kg
耐荷重	100kg	100kg	100kg	100kg
走行速度(無負荷時)	1.0km/h	—	—	—
昇降ストローク	2.0m	2.3m	—	580mm
平均昇降速度(無負荷時)	55mm/秒	4.5cm/秒	—	—
動力電源	DC24V(バッテリー搭載)	DC24V(バッテリー搭載)	—	—
充電器入力	AC100-120V 1.0A	AC100-120V 1.0A	—	—
充電器出力	DC24V 1.5A	DC24V 1.5A	—	—
バッテリー	12V5.0A×2個 密閉型鉛蓄電池	12V5.0A×2個 密閉型鉛蓄電池	—	—
操作方法	赤外線リモコン	赤外線リモコン	手動操作	手動操作
その他の機能	非常降下機能付き(手動) 緊急停止機能付き(リモコン) 高速降下時ロック機能付き 下降時リフト緩み検知機能付き	ストラップ緩み検知 乱巻き防止機能 過速度検知 スロースタート・ストップ 緊急停止装置 バッテリー残量(アラーム機能搭載) 自動電源OFF機能 緊急降下装置(手動) 免荷量表示計(オプション)	—	高さ調整用クリップ付き

お問い合わせ等 ① デモ機がみたい ② 展示会情報が欲しい ③ 実際に試してみたい ④ 説明をしに来てほしい ⑤ セミナー(勉強会)に参加したい ⑥ その他
上記のようなお問い合わせがありましたら、今すぐご連絡ください。

製造発売元 MORITOH CORPORATION 株式会社 **モリト**

お客様相談室 ☎0120-65-2525
[モリトホームページ] http://www.moritoh.co.jp
[E-mail] info@moritoh.co.jp

■本社	〒491-0074 愛知県一宮市東島町3-36	TEL(0586)71-6151	FAX(0586)72-4555
■札幌営業所	〒063-0870 北海道札幌市西区八軒十条東1-1-57-101	TEL(011)708-5200	FAX(011)708-5201
■仙台営業所	〒981-1103 宮城県仙台市太白区中田町字二軒橋36-13	TEL(022)302-7914	FAX(0586)72-4555
■埼玉営業所	〒336-0025 埼玉県さいたま市南区文蔵4-12-6-103	TEL(048)753-9393	FAX(03)3777-1649
■東京営業所	〒143-0025 東京都大田区南馬込4-16-3	TEL(03)3777-1648	FAX(03)3777-1649
■静岡営業所	〒437-0122 静岡県袋井市春岡1-24-17	TEL(0538)86-3990	FAX(0538)86-3991
■中部営業所	〒491-0074 愛知県一宮市東島町3-36	TEL(0586)71-6151	FAX(0586)72-4555
■大阪営業所	〒538-0043 大阪府大阪市鶴見区今津南3-2-16	TEL(06)4258-7105	FAX(06)4258-7106
■岡山営業所	〒701-0221 岡山県岡山市南区藤田6-4-7-8-9北1号	TEL(086)259-2910	FAX(0586)72-4555
■福岡営業所	〒811-1204 福岡県筑紫郡那珂川町片縄東1-12-1	TEL(092)953-1892	FAX(092)953-1973

販売店

移動・移乗・歩行
総合カタログ
[general catalogue]

こころ豊かに生きるために、
リフトによる「安・楽・満」の
介護を提案します。

介護リフトつるべは、介護される方の労力を軽減するだけでなく
移動動作が難しくなってきたすべての方々を
そっと優しく安全に移動することを目的として開発されました。
介護リフトつるべを利用することで、介護の質が大きく変わります。
自立意欲が喚起され、日常生活のエリアが広がり
安らぎと楽しみの介護生活を満喫することができます。
食事を楽しみ、お風呂を楽しみ、趣味を楽しみ
仲間とつどう素晴らしい人生をもう一度実践してみましよう。



ベッドから車椅子への移乗

ベッドの重さを利用したベッド設置式リフト。
 様々な介護ベッドに使用できるように、長さ・幅の調整が可能。
 低床ベッドによっては、オプションを接続することで使用できます。
 レイアウトによっては、ポータブルトイレを移動させずにリフト移乗できます。

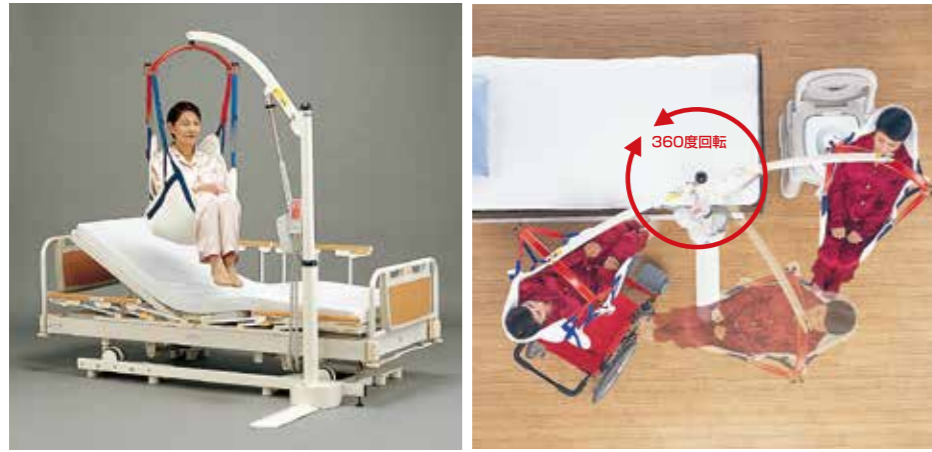

- 介護リフトつるべーBセット……………価格 ¥485,000 (非課税)
- 介護リフトつるべーBWセット〈検定付〉……………価格 ¥665,000 (非課税)

在宅 病院 施設

介護保険レンタル対象品

耐荷重 100kg

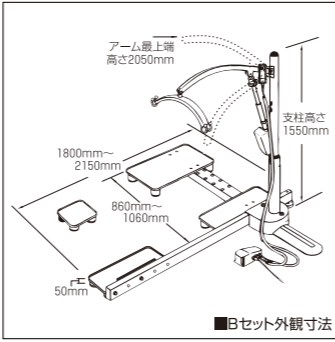

ユニットバスでも設置可能なお風呂用リフト

在宅 病院 施設

介護保険レンタル対象品

耐荷重 100kg



- 介護リフトつるべーF1セット……………価格 ¥495,000 (非課税)
- 介護リフトつるべーF1SKKセット……………価格 ¥539,000 (非課税)
- 介護リフトつるべーF2Rセット……………価格 ¥548,000 (非課税)
- 介護リフトつるべーF2RSKKセット……………価格 ¥592,000 (非課税)

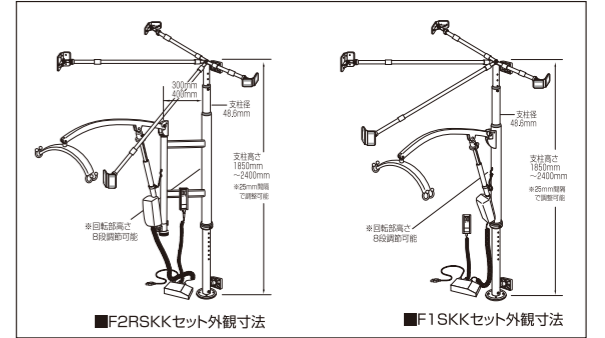

今までの床走行式リフトが苦手とする旋回を軽くするために開発された
 新発想リフト。脚部下部の開放により、リクライニング車いすでも正面から
 アプローチできます。床からの移乗にも適しています。



- 介護リフトつるべーY6セット……………価格 ¥428,000 (非課税)
- 介護リフトつるべー体重計付Y6Wセット〈検定付〉……………価格 ¥608,000 (非課税)

在宅 病院 施設

介護保険レンタル対象品

耐荷重 120kg

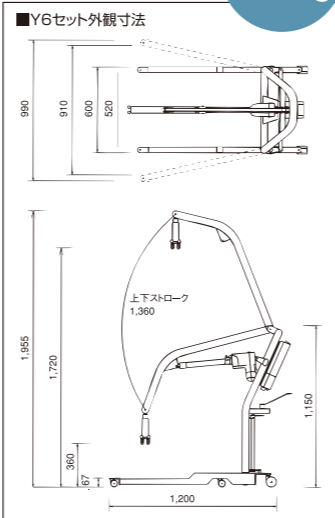

長いスロープが置けない場所の段差解消に 玄関・駐車場・施設、病院の浴室などに

在宅 病院 施設

介護保険レンタル対象品

耐荷重 100kg



- 介護リフトつるべーU1セット……………価格 ¥484,000 (非課税)
- 介護リフトつるべーU2Rセット……………価格 ¥534,000 (非課税)
- 介護リフトつるべーG1セット……………価格 ¥374,000 (非課税)
- 介護リフトつるべーG2Rセット……………価格 ¥418,000 (非課税)

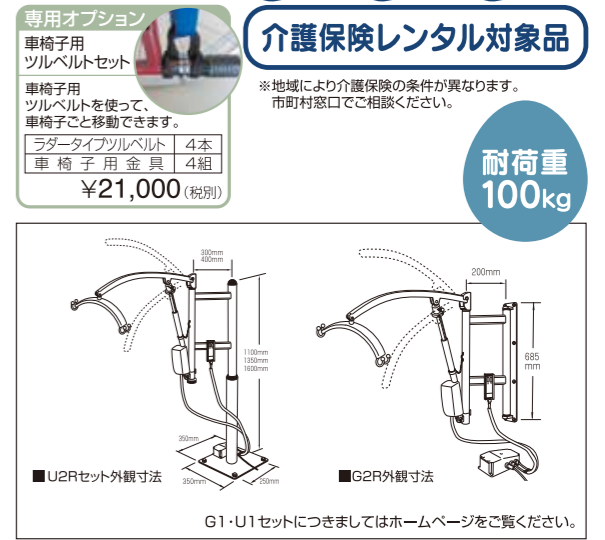

リフト用 デジタル体重計

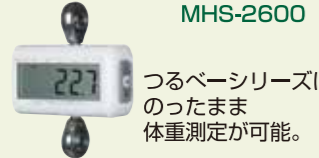

リフト用デジタル体重計MHS-2600〈検定付〉……………価格 ¥180,000 (税別)

耐荷重 150kg

- 最大計測可能範囲/2kg~150kgまで
- 最低単位/100g
- 表示部/5.5インチ液晶ディスプレイ
- 使用可能温度/0度~40度
- 計量単位/キログラム
- 製品寸法/120×70×160mm
- 電源/アルカリ単4乾電池6本

つるべーシリーズ 共通部品

つるべーシリーズは、本体だけを必要な場所に設置しておけば、アームや電装品が共通して使用できます。

- 共通可能機種 Bセット・F1セット・F2Rセット G1セット・G2Rセット・U1セット・U2Rセット



つるべーシリーズは 停電などの緊急時にも安心。

■手動式 上昇下降装置
 モーター先端の黒色の樹脂に専用ステンレス棒を差し込み回転させると容易に上昇と下降ができます。



アーム〈ステンレス製 700・850・950mm〉……………価格 ¥104,500 (税別)

優しく安全に移動、共通部品で経済性も抜群です。



電装品(モーター・コントローラー・スイッチ)……………価格 ¥159,500 (税別)
 バッテリー付 22,000円 (税別) 増

助手席、後部座席に座ってドライブ

工具なしでリフトの取付け、取外しができます。



助手席へ移乗



(搭乗者4名の場合、車椅子を搭載できないことがあります。)



適応車種 **Honda ステップワゴン (NEW RP型、RK型)**

※ステップワゴンは仕様によっては付けられないタイプがありますので、その都度お問い合わせください。

耐荷重 100kg

在宅 病院 施設

Cセット N-Lift (取付費用別途)	価格 ¥376,000 (非課税)
Cセット用スリングシート ハーフ、フル	価格 各 ¥22,000 (税別)

レール走行式

在宅 病院 施設

レールシステムとリフトの組合せが様々な環境とニーズに対応
TENシリーズ



据置きリフトは4ポスト、3ポスト、2ポストと
多彩なバリエーション (工事は必要ありません)



天井固定の埋め込みレールをはじめとし、ターンテーブルなども各種取り揃えています。壁面固定のあと施工も可能です。
(※壁面PC・石膏ボード・コンパネなどあと施工可能)

壁収納型リフト

リフトの置き場所に困る！使いたいときにリフトが近くにない！
壁収納型リフトは居室とトイレの壁を使用して、収納スペースを確保。
ベッド・トイレ近くに収納していますので、使いたいときすぐに使えます。



リフトを折りたたんで扉を閉めれば、外観スッキリ。

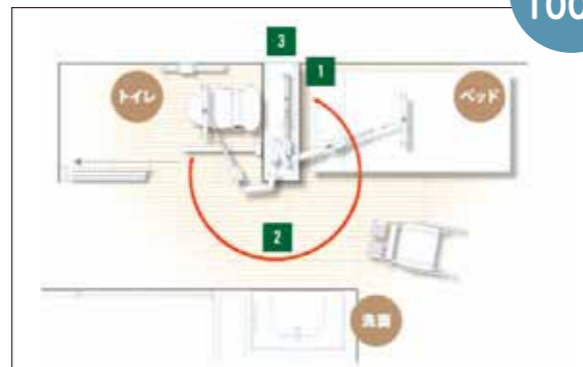

- 1 収納されている扉を開き、リフトを引き出す。
- 2 吊り具を装着し、ベッドからトイレへ、またベッドから車いすへ移乗。(洗面で手洗いも可能)
- 3 リフトをたたみ、棚に収納。

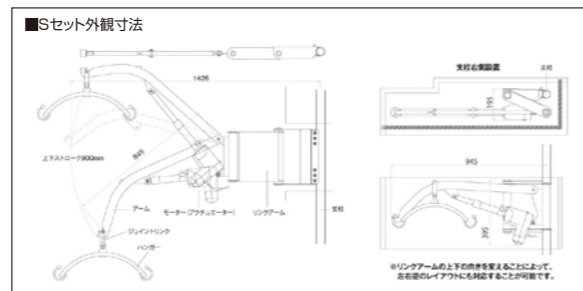

耐荷重 100kg

在宅 病院 施設

介護リフトつるべSセット Swing Lift CoCoRo (支柱込)	価格 ¥443,000 (非課税)
(支柱のみ)	価格 ¥94,000 (税別)

※価格には家具類、吊り具、取付工事費は含まれておりません。
※機器の仕様や価格は予告なく変更することがありますのでご了承ください。
※人物画像はイメージです。

本品は、株式会社モーターとオリックス・リビング株式会社の共同開発製品です。



様々なニーズに対応できるコンパクトで高性能な天井走行リフト。



積載荷重 204kg



電動走行 手動走行

安全・安心設定

- バッテリー残量が少なくなるとアラームでお知らせ
- バッテリーの消費を抑える自動電源オフ機能
- ストラップ緩み検知・乱巻き防止機能
- スロースタート、スローストップ機能
- 引き紐式の緊急停止と降下装置が装備

自動充電機能プロセス (オートリターン機能)

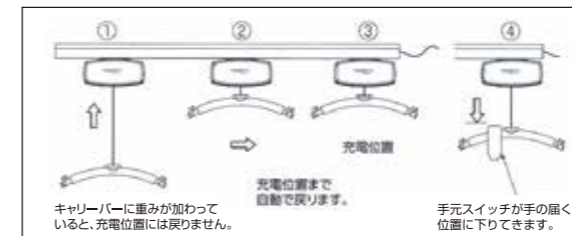

- C-450積載荷重204kg
- 操作性の良い防滴ハンドスイッチ
- 液晶ディスプレイがバッテリー残量やリフトの状態を見やすく表示
- 走行速度を4段階に設定可能 (電動走行のみ)



積載荷重 200kg



手動走行

安全・安心設定

- バッテリー残量が少なくなるとアラームでお知らせ
- 過負荷停止機能
- ストラップ緩み検知・乱巻き防止機能
- スロースタート、スローストップ機能
- 緊急時の降下ボタン装備

部屋の移動ができる CARRY HANDLE

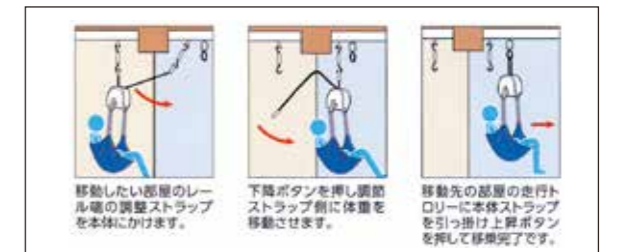

- 本体重量は4.8kgなので持ち運びが簡単
- 積載荷重200kg
- 操作性の良い防滴ハンドスイッチ
- レールシステムと組合せて簡単設置

今までの歩行練習の常識を覆す、セーフティサスペンションシステム

病院 施設

- ・練習者の歩行量の確保
- ・セラピストの労力軽減
- ・早期からの歩行練習の実現
- ・確実な転倒予防



※TAN-POPOシリーズ・SPシリーズは、藤田保健衛生大学リハビリテーション部門との共同開発商品です。写真は2015年5月開設、1,900㎡のリハビリテーションセンターです。

POPOシリーズ

左右独立懸架のサスペンションで0~40kg免荷の自然な歩行ができ、その上、転倒リスクを大幅に軽減します。

5

世界初!
サスペンションアームの採用

特許出願中

ハンドル

操作パネル&免荷量表示パネル

前輪用手元切替レバー
上段: プレーキ
中段: 自由走行
下段: 直進走行

後輪キヤスター(3段切替式)
①フリー(前進・後進)
②逆転防止(前進のみ)
③前進負荷付(前進のみ)

後輪キヤスター(LIV)
(自在キヤスター・小回り可能)

介助者用手元スイッチ

免荷式リフトPOPO REH-100.....価格¥598,000(非課税)

免荷式リフトPOPO REH-200(サイド手すり付).....価格¥683,000(非課税)

免荷式リフトPOPO LIV-100.....価格¥580,000(非課税)

免荷式リフトPOPO LIV-200(サイド手すり付).....価格¥665,000(非課税)

オプション

サイド手すり
高さ3段階の調整が可能。

ハイアーム
(身長の高い方用)

SPシリーズ

体重の免荷により、早期から、快適で安全なリハビリテーションを実現します。

6

耐荷重 100kg

免荷式リハビリテーションリフト
SP-1000
サスペンションリフト

0~100kgまでの安全懸架により、楽に快適な歩行練習を実現。従来のリフト機能を備え、耐荷重100kgまでの使用が可能。安全に長時間リハビリテーションができ、セラピストの労力も軽減。車いすからの立ち上がりも可能です。

※トレッドミルと組合せて使用もできます(BWSTT)。
※トレッドミルは別売りです。

7

耐荷重 100kg

免荷式リハビリテーションリフト
SP-2000
サスペンションリフト

オーバーハングの機構採用により、車いすから垂直に立ち上がることができ、2,800mmレール採用で、最遠位置への移動が容易に行え、使用中の固定も出来ます。動作解析装置との併用に最適です。

※トレッドミルは別売りです。

TAN-POPOシリーズ

免荷機能で早期の歩行練習が可能。安全な「転倒リスク」の体感で自然な歩行練習が可能。マンパワーによる歩行介助の大幅な軽減を実現します。

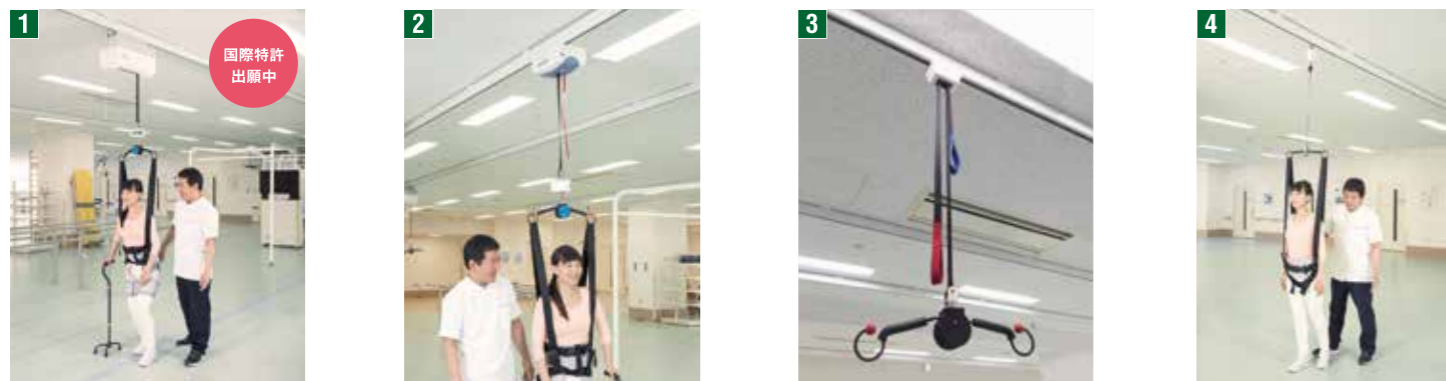

- 1**

国際特許出願中

レール走行式 追従型免荷リフト
SS-1000

追従式免荷リフトは、体重を免荷しながら、スムーズな移動・停止を繰り返し安定した自然な歩行練習を可能にすることが出来ます。SS-1000は、ボールスプライン機構の採用で巻き取りドラムのフリー駆動を可能にし、センサ感知のタイムラグを解消することを可能としました。

2

レール走行式 免荷リフト(電動)
SS-450

リモコン操作により免荷(懸架範囲)を0~100kgまで調整する事が出来ます。スプリングハンガーの採用で、より自然な歩行練習が可能です。

3

レール走行式 免荷リフト(手動)
SS-300

手動操作により適度に体重を免荷する事が可能です。赤ベルトを引きながらハンガーを降ろし、ハーネスのベルトを掛けます。次に青ベルトを引きながらハンガーを押し上げると容易に免荷量を増やすことができます。

4

レール走行式 セーフティタンブル(安全な転倒)
SS-100 (Safety tumble)

免荷機能は無く、練習中の転倒時にはストッパー機能とスプリングハンガーの効果で比較的安全な転倒を体感できます。使用しない時は、ハンガーは上方に巻き取られ邪魔になりません。また、天井高に合わせて定位置にセットすることができます。

サスペンションリフト・免荷式リフトPOPO 共通専用ハーネス

ハーネス(メッシュタイプ)
■サイズ/SS・S・M・L・LL
¥58,000(税別)

ハーネス(クロロレン)
■サイズ/SS・S・M・L・LL
¥58,000(税別)

ハーネスベスト(TSV)
■サイズ/S~M・M~L
¥58,000(税別)

メッシュ素材を使用しているため、通気性が良くムレにくくなっています。

クロロレン素材を使用しているため、伸縮性が良く身体にフィットしやすくなっています。

専用ハーネスと組み合わせて使用することにより、体幹支持機能を補助し歩行時の動揺を軽減することが出来ます。また、平地歩行訓練をはじめ様々な訓練時に単体で使用可能であり、背部の転倒予防ストラップが安全な歩行練習をサポートします。

※TSV...Trunk support vest

ハーネス(メッシュタイプ/クロロレン)・ハーネスベスト(TSV)は刈谷豊田総合病院・東分院(リハビリテーション科)との共同開発商品です。

着脱の手間を無くした画期的なスリングシート

パオ シリーズ

通気性と体圧分散機能により、床ずれ予防効果があります。耐熱性にすぐれ、オートクレープ滅菌が可能です。洗濯機で丸洗いができます。

在宅 病院 施設

介護保険購入対象品



サラッとして、ムレにくい快適な乗り心地。姿勢を自在に調整。

休憩スリング

- ① 水平状態でも楽に吊り上げられます。
- ② 尖足(せんそく)の予防に効果的です。
- ③ "パオ"の乗り心地がさらに良くなります。



PAO 160
ベッド用 40×30cm ¥18,000 (税別)

ベッド専用シート



フルサイズ PAO 120
ベッド用 70×130cm ¥53,000 (税別)
※目安として身長~175cmぐらいの方。

ハーフサイズ PAO 100
ベッド用 70×100cm ¥43,000 (税別)
※目安として身長~180cmぐらいの方。

耐荷重 140kg

パオメッシュグレー(シートタイプ)



中PAO 340 ¥48,000 (税別)
小PAO 350 ¥48,000 (税別)
※中タイプ: 目安として身長150cm~190cmぐらいの方。
小タイプ: 目安として身長135cm~150cmぐらいの方。

入浴用シート パオメッシュブルー

スリングの着脱がむずかしい人向きで、あらかじめベッドに敷いた状態から吊り上げる、最も簡単で快適なスリング。

- ① 入浴用として、最も安全で使いやすい吊り具です。
- ② シートタイプのため、浴槽の中での浮力で、お尻がすり落ちる危険はありません。
- ③ メッシュ地のため水はけがよく乗り心地がよい。



フルサイズ PAO 150
入浴用 70×140cm ¥48,000 (税別)
※目安として身長~175cmぐらいの方。

ハーフサイズ PAO 140
入浴用 70×100cm ¥39,000 (税別)
※目安として身長~180cmぐらいの方。

角度調整自在のスリングシート

エヴァ シリーズ

吊上げた時の乗り心地が快適! パッド入で装着のしやすさは抜群! ストラップの無段階調整で、最適な吊上げ姿勢が可能! サイドメッシュ採用により入浴時の使い勝手がとても良い!

在宅 病院 施設

介護保険購入対象品



脚分離タイプ



フルタイプ
首や体幹の支持力が比較的弱い方に使用します。車椅子に座ったままで装着することが出来ます。吊り上げと同時に自動的に着座姿勢へと変換出来ます。頸部保持機能により過屈曲を抑制する構造です。

ハーフタイプ
最もスタンダードなタイプで首や体幹の支持力が比較的高い方に使用します。車椅子に座ったままでセットすることが出来ます。ストラップ長さ調整により、多様な角度設定が可能。サイドメッシュで入浴も快適。

中EVE 240 ¥48,000 (税別)
小EVE 250 ¥48,000 (税別)
※中タイプ: 目安として身長150cm~190cmぐらいの方。
小タイプ: 目安として身長135cm~150cmぐらいの方。
(※1 アメリカ、イギリス、ドイツ)

中EVE 210 ¥39,000 (税別)
小EVE 220 ¥39,000 (税別)

ネックサポート

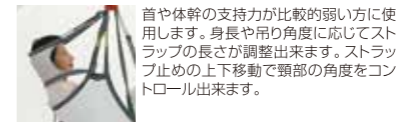

EVE 260
30×19.5cm ¥12,000 (税別)

※スリングはリフトとセットで購入する場合は、非課税となります。
※スリングは、掲載商品以外にも多数ございます。ご相談ください。

耐荷重 140kg

その他のスリング

パオショート PAO 110
ベッド用 50×90cm ¥38,000 (税別)

パオロング PAO 130
ベッド用 70×150cm ¥56,000 (税別)
※目安として身長~190cmぐらいの方。

その他のスリング



● 頭部ストラップの位置を変えることで、頭部の角度調整ができます。

キッズ

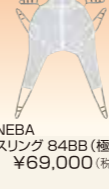

NEBA スリング 84BB (種小) ¥69,000 (税別)

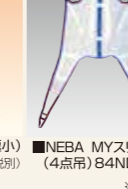

NEBA MYスリングフル (4点吊) 84ND (中) ¥65,000 (税別)

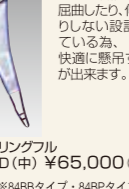

NEBA MYスリングフル (4点吊) 84BP ¥60,000 (税別)

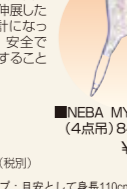

NEBA MYスリングフル (4点吊) 84BP ¥60,000 (税別)

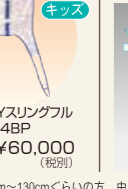

NEBA MYスリングフル (4点吊) 84BP ¥60,000 (税別)

トイレ用に開発された特殊スリング

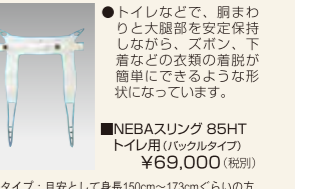

NEBAスリング 85HT トイレ用(リックルタイプ) ¥69,000 (税別)

財団法人テクノエイド協会の助成により開発されました。

乗りごこち、使い易さをとことん極めたキャリー

自在キャスターで、狭い場所でも使い易く、真横移動・回転が容易にできます。6輪式で、段差越えが安全で容易にできます。

一体型

背面角度6段階調節式リクライニング。100mmキャスター採用で、移動が一層スムーズ。



100mmキャスターでスムーズな移動

洗髪姿勢が容易にとれます。



安心のフラット姿勢



分離型

上部(座部)と下部(台車)が簡単なレバー操作で分離。座部を4点で吊り上げることができます。



せまい浴室でも足の挟み込みはありません。



補助ベルト 延長バー 安楽キャリー用ツルベルト



F2Rセットでの入浴例

耐荷重 100kg

在宅 病院 施設

介護保険購入対象品

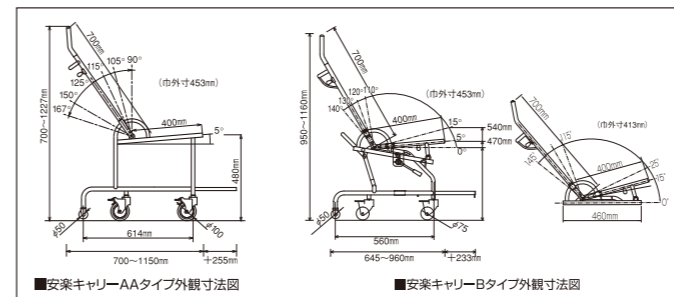

■安楽キャリーAAタイプ外観寸法図 ■安楽キャリーBタイプ外観寸法図

ステンレス製(SUS304)粉体塗装

安楽キャリーAAタイプ 価格 ¥98,000 (税別)

安楽キャリーBタイプ(安楽キャリー用ツルベルト付) 価格 ¥155,000 (税別)

※Bタイプについてはリフトとセットで購入する場合は非課税となります。※予告なく変更する場合があります。

安楽キャリー 共通専用オプション

※左右の体幹バランスの不安定な方は、安全ベルト及びアームレストを必ずご使用下さい。

ネックサポート (AA用/B用) ¥5,000 (税別)

アームレスト (2本組) ¥16,000 (税別)

延長バー(2本組) ¥5,600 (税別)
※写真は補助ベルト2本使用時

安全ベルト ¥3,500 (税別)
サイズ/大: 1,100mm 小: 960mm
※写真は安全ベルト2本使用時

補助ベルト(1本) ¥2,000 (税別)

シートカバー (AA用/B用) ¥3,000 (税別)

シートとボードとグローブで移動・移乗

在宅 病院 施設

シート



耐荷重
100kg

■ 移座えもんシート<BLACK>

- 筒状に縫製され、キャタピラのように回転しながら、すこし力でスライドし、移動・移乗を容易にします。
- ベッド上での上下左右への移動が簡単にできます。
- ベッド上での寝返り補助が楽になります。
- 簡単に抜き取り、収納・持ち運びにも便利です。



ナイロンタフタ製

注意
マットが柔らかく、体重が重い方の場合、介助者の負担が大きくなる場合があります。パッドやボードの併用をお勧めします。

移座えもんシート価格 <BLACK>

- M/75×約75cm……………¥3,000 (税別)
- ML/75×120cm……………¥5,500 (税別)
- L/145×90cm……………¥7,500 (税別)



ボード



■ 移座えもんボード<ブルー>

- ベッドと車いす間の座位移乗に使用します。
- ヒップラインカットにより、ボードの挿入位置がわかりやすい。



ポリプロピレン製

移座えもんボード「介護の技術を変えよう!DVD」付価格
<ブルー> 61.8×29cm……………¥16,000 (税別)

■ 移座えもんボード <ホワイト>

- 従来品に比べて、1700gと軽量。
- 洗浄消毒は、消毒用エタノール等をご使用下さい。
- 食品衛生法「器具」として適合、防災2級に適合しています。熱変形温度63度。

注意：体重100kgの方まで使用できます。
・隙間が10cm以下、高低差が10cm以下の移乗介助にご使用ください。



硬質強化ビニール製

移座えもんボード価格
<ホワイト1000>
45×100cm……………¥18,000 (税別)
<ホワイト800> (脚部用ボード)
30×80cm……………¥9,000 (税別)

パッド



耐荷重
100kg

■ 移座えもんパッド

- 床ずれ予防パット用の素材で、通気性や体圧分散効果があります。
- 延長ストラップの採用で、ご本人の体を直接押しつたり、つかんだりすることがなく、従来に比べて安全で、少人数での移乗介助が可能となりました。

ポリエステル製

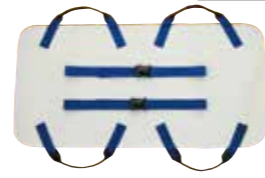

移座えもんパッド価格
50×100cm (延長ストラップ2本付)
……………¥18,000 (税別)

■ 移座えもんヒップベルト

- 移座えもんシートを使って、ベッド上の上方向移動をするときに、臀部に掛けて使用します。
- 介護者が、腰を伸ばして使用できます。



移座えもんヒップベルト価格
……………¥12,000 (税別)

グローブ

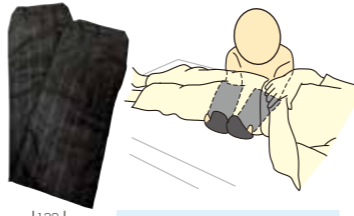

背抜き、移動介助、ポジショニング時に
■ 移座えもんグローブ

- 手袋状に縫製され、体の下に差し込むことで、ベッド上での左右の移動が簡単にできます。

ナイロンタフタ製

移座えもんグローブ価格

19×50cm (2枚入)……………¥2,000 (税別)

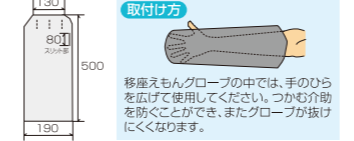

取付け方

移座えもんグローブの中では、手のひらを広げて使用してください。つかむ介助を防ぐことができ、またグローブが抜けにくくなります。

除菌・防カビスプレー



■ じよきん娘 (JOKINKO) (除菌・防カビスプレー)

- 福祉用具全般の除菌・防カビ・抗ウイルスに。繊維・金属を腐食させません。(詰替用) 300ml

じよきん娘価格
300ml……………¥2,200 (税別)
詰替用 300ml……………¥2,000 (税別)

DVD



■ 介護の技術を変えよう!

- 移乗介助の現状と問題点
- スライディングシートをベッド上で使う
- トランスファーボードによる座位移乗
- スライディングシートを座位移乗で使う
- 車いす上で姿勢を正す
- ストレッチャーへの移乗

市川、古田、松本の
介護の技術を変えよう!
持ち上げない滑らせる!
……………¥5,000 (税別)

モリトーはこんな会社です

- 移動・移乗用具を通じて腰痛のない「安・楽・満」の介護を提供したいと思っています
- モリトーは創業79年です (2016年現在)
- 全国10の拠点からお客様のご要望にお応えします
- リフトインストラクター上級試験合格者21名を中心に全力で活動しています
- 行政、大学、企業と協力し、製品開発に取り組み、新製品を次々に発表しています
- 「モリトー製品を使ってよかった」と言っていただけ最高のサービスを提供します

身長計・体重計・デジタル握力計

国際検定精度等級3級

chorder

身長計



HM200P

持ち運び簡単
組立式身長計
HM200P価格
……………¥20,000 (税別)



HM80P

ベビー用身長計
HM80P価格
……………¥13,000 (税別)

HM80D

ベビー用
デジタル身長計
HM80D価格
……………¥36,000 (税別)

体重計



MS4900 + 201D

身長計付体重計
MS4900+201D価格
……………¥95,000 (税別)
体重計
MS4900価格
……………¥80,000 (税別)



MS2504

手すり付き体重計
MS2504価格
……………¥260,000 (税別)

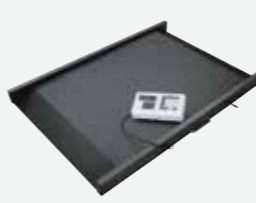

MS3830

車いす用体重計
MS3830価格
……………¥260,000 (税別)
[オプション]
ディスプレイ
スタンド SM2711 価格
……………¥25,000 (税別)



MS21NEOV+HM80D

ベビー用身長計付体重計
MS21NEOV+HM80D価格
……………¥118,000 (税別)
ベビー用体重計
MS21NEOV価格
……………¥82,000 (税別)

デジタル握力計

病院でのリハビリテーション用に
訪問介護の看護師さんや医師の方に
施設での健康管理と体力測定に



MG-4800

MG-4800価格
……………¥29,800 (税別)

病院 施設